

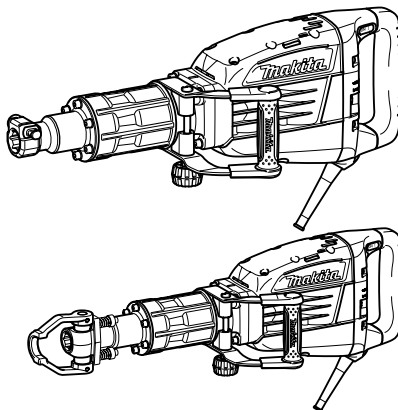

GB	Electric Breaker	INSTRUCTION MANUAL
S	Mejselhammare	BRUKSANVISNING
N	Elektrisk meisel	BRUKSANVISNING
FIN	Sähköjarru	KÄYTTÖOHJE
LV	Elektriskais veseris	LIETOŠANAS INSTRUKCIJA
LT	Atskélimo plaktukas	NAUDOJIMO INSTRUKCIJA
EE	Elektriline lammutaja	KASUTUSJUHEND
RUS	Электрический тормоз	РУКОВОДСТВО ПО ЭКСПЛУАТАЦИИ

HM1317C
HM1307C
HM1317CB
HM1307CB

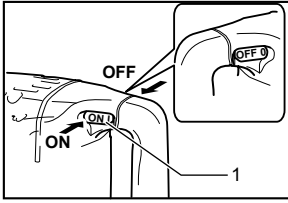



1 010283

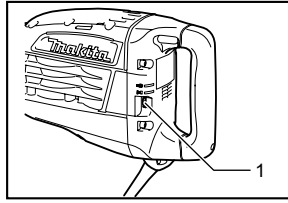

2 010284

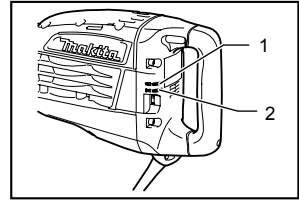

3 010285

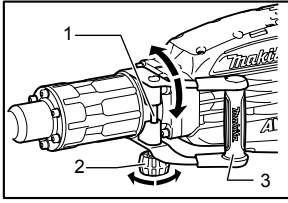

4 010286

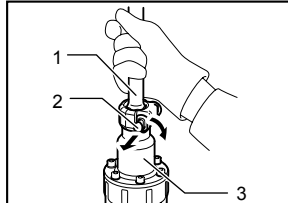

5 010287

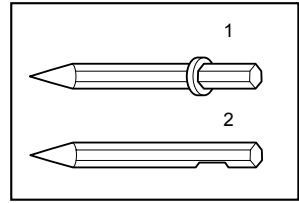

6 002928

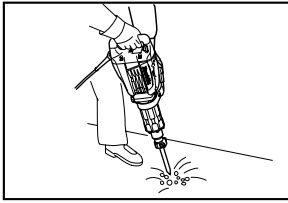

7 010288

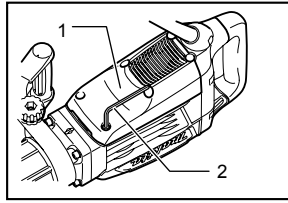

8 010289

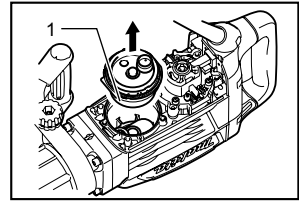

9 010290

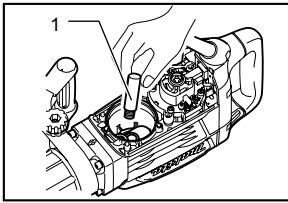

10 010291

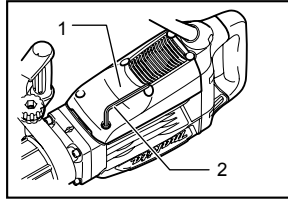

11 010289

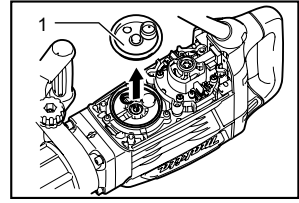

12 010295

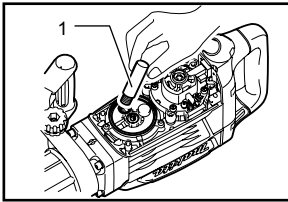

13 010296

РУССКИЙ ЯЗЫК (Исходная инструкция)

Объяснения общего плана

1-1. Рычаг переключателя	4-3. Боковая ручка	9-1. Крышка ручки
2-1. Регулировочный диск	5-1. Бита	10-1. Смазка для молотка
3-1. Индикаторная лампа включения питания (зеленая)	5-2. Фиксатор инструмента	11-1. Задняя крышка
3-2. Лампа индикатор обслуживания (красная)	5-3. Инструментальная оправка	11-2. Шестигранный ключ
4-1. Установочный болт	6-1. Бита с воротником	12-1. Кожух крышки ручки
4-2. Гайка	6-2. Бита без воротника	13-1. Смазка для молотка
	8-1. Задняя крышка	
	8-2. Шестигранный ключ	

ТЕХНИЧЕСКИЕ ХАРАКТЕРИСТИКИ

Модель	HM1317C	HM1307C	HM1317CB	HM1307CB
Ударов в минуту	730 - 1 450			
Общая длина	715 мм		824 мм	
Вес нетто	17,0 кг	15,3 кг	19,0 кг	17,3 кг
Класс безопасности	II / LI			

• Благодаря нашей постоянно действующей программе исследований и разработок, указанные здесь технические характеристики могут быть изменены без предварительного уведомления.

• Примечание: Технические характеристики могут различаться в зависимости от страны.

• Масса в соответствии с процедурой EPTA 01/2003

ENE045-1

Назначение

Данный инструмент предназначен для долбления в бетоне, кирпиче, камне и асфальте, а также для проходки горных пород и уплотнения грунта при использовании соответствующих принадлежностей.

ENF002-2

Питание

Подключайте данный инструмент только к тому источнику питания, напряжение которого соответствует напряжению, указанному на паспортной табличке. Инструмент предназначен для работы от источника однофазного переменного тока. Они имеют двойную изоляцию и поэтому может подключаться к розеткам без заземления.

ENG905-1

Шум

Типичный уровень взвешенного звукового давления (A), измеренный в соответствии с EN60745:

Модель HM1307, HM1317C

Уровень звукового давления (L_{pA}): 81 дБ (A)
Уровень звуковой мощности (L_{WA}): 101 дБ(A)
Погрешность (K): 3 дБ(A)

Модель HM1307CB

Уровень звукового давления (L_{pA}): 81 дБ (A)
Уровень звуковой мощности (L_{WA}): 101 дБ(A)
Погрешность (K): 2,35 дБ(A)

Модель HM1317CB

Уровень звукового давления (L_{pA}): 81 дБ (A)
Уровень звуковой мощности (L_{WA}): 101 дБ(A)
Погрешность (K): 3,07 дБ(A)

Используйте средства защиты слуха

ENG900-1

Вибрация

Суммарное значение вибрации (сумма векторов по трем осям) определяется по следующим параметрам EN60745:

Модель HM1307C

Режим работы: долбление с использованием боковой рукоятки
Распространение вибрации ($a_{h,CHeq}$): 12,5 м/с²
Погрешность (K): 2,0 м/с²

Модель HM1307CB

Режим работы: долбление с использованием боковой рукоятки
Распространение вибрации ($a_{h,CHeq}$): 12,0 м/с²
Погрешность (K): 1,5 м/с²

Модель HM1317C

Режим работы: долбление с использованием боковой рукоятки
Распространение вибрации ($a_{h,CHeq}$): 8,5 м/с²
Погрешность (K): 1,5 м/с²

Модель HM1317CB

Режим работы: долбление с использованием боковой рукоятки

Распространение вибрации ($a_{h, \text{Чнеq}}$): 7,0 м/с²

Погрешность (K): 1,5 м/с²

ENG901-1

- Заявленное значение распространения вибрации измерено в соответствии со стандартной методикой испытаний и может быть использовано для сравнения инструментов.
- Заявленное значение распространения вибрации можно также использовать для предварительных оценок воздействия.

⚠ ПРЕДУПРЕЖДЕНИ:

- Распространение вибрации во время фактического использования электроинструмента может отличаться от заявленного значения в зависимости способа применения инструмента.
- Обязательно определите меры безопасности для защиты оператора, основанные на оценке воздействия в реальных условиях использования (с учетом всех этапов рабочего цикла, таких как выключение инструмента, работа без нагрузки и включение).

ENH213-6

Только для европейских стран

Декларация о соответствии ЕС

Makita Corporation, являясь ответственным производителем, заявляет, что следующие устройства **Makita**:

Назначение инструмента: Электрический тормоз

Модель/Тип:

HM1307C, HM1307CB, HM1317C, HM1317CB

Технические характеристики: см. Таблицу "ТЕХНИЧЕСКИЕ ХАРАКТЕРИСТИКИ".

являются серийной продукцией и

Соответствует следующим директивам ЕС:

2000/14/EC, 2006/42/EC

И изготовлены в соответствии со следующими стандартами или нормативными документами:

EN60745

Техническая документация хранится у официального представителя в Европе:

Makita International Europe Ltd.

Michigan Drive, Tongwell,

Milton Keynes, Bucks MK15 8JD, England

Процедура оценки соответствия согласно директиве 2000/14/EC была проведена в соответствии с приложением VIII.

Уполномоченный орган:

TÜV Rheinland LGA Products GmbH

Tillystraße 2

D-90431 Nürnberg

идентификационный номер 0197

Модель HM1307C, HM1317C

Измеренный уровень звуковой мощности: 101дБ (A)

Гарантированный уровень звуковой мощности: 103дБ (A)

Модель HM1307CB, HM1317CB

Измеренный уровень звуковой мощности: 101дБ (A)

Гарантированный уровень звуковой мощности: 104дБ (A)

10.8.2010



000230

Tomoyasu Kato

Директор

Makita Corporation

3-11-8, Sumiyoshi-cho,

Anjo, Aichi, 446-8502, JAPAN

GEA010-1

Общие рекомендации по технике безопасности для электроинструментов

⚠ ПРЕДУПРЕЖДЕНИЕ Ознакомьтесь со всеми инструкциями и рекомендациями по технике безопасности. Невыполнение инструкций и рекомендаций может привести к поражению электротоком, пожару и/или тяжелым травмам.

Сохраните брошюру с инструкциями и рекомендациями для дальнейшего использования.

GEB004-6

МЕРЫ БЕЗОПАСНОСТИ ПРИ ИСПОЛЬЗОВАНИИ ОТБОЙНОГО МОЛОТКА

1. **Пользуйтесь средствами защиты органов слуха.** Воздействие шума может привести к потере слуха.
2. **Используйте дополнительную ручку (если входит в комплект инструмента.** Утрата контроля над инструментом может привести к травме.
3. **Если при выполнении работ существует риск контакта режущего инструмента со скрытой электропроводкой или собственным шнуром питания, держите**

электроинструмент за специально предназначенные изолированные поверхности. Контакт с проводом под напряжением приведет к тому, что металлические детали инструмента также будут под напряжением, что приведет к поражению оператора электрическим током.

4. **Надевайте защитную маску, защитные очки и/или защитную маску. Обычные или солнцезащитные очки НЕ являются защитными очками.** Также настоятельно рекомендуется надевать противопылевой респиратор и перчатки с толстыми подкладками.
5. **Перед выполнением работ убедитесь в надежном креплении биты.**
6. **При нормальной эксплуатации инструмент может вибрировать. Винты могут раскрутиться, что приведет к поломке или несчастному случаю. Перед эксплуатацией тщательно проверяйте затяжку винтов.**
7. **В холодную погоду, или если инструмент не использовался в течение длительного периода времени, дайте инструменту немного прогреться, включив его без нагрузки. Это размягчит смазку. Без надлежащего прогрева ударное действие будет затруднено.**
8. **При выполнении работ всегда занимайте устойчивое положение. При использовании инструмента на высоте убедитесь в отсутствии людей внизу.**
9. **Крепко держите инструмент обеими руками.**
10. **Руки должны находиться на расстоянии от движущихся деталей.**
11. **Не оставляйте работающий инструмент без присмотра. Включайте инструмент только тогда, когда он находится в руках.**
12. **При выполнении работ не направляйте инструмент на кого-либо, находящегося в месте выполнения работ. Бита может выскочить и привести к травме других людей.**
13. **Сразу после окончания работ не прикасайтесь к бите или к деталям в непосредственной близости от нее. Бита может быть очень горячей, что приведет к ожогам кожи.**
14. **Без необходимости не эксплуатируйте инструмент без нагрузки.**
15. **Некоторые материалы могут содержать токсичные химические вещества. Примите соответствующие меры предосторожности, чтобы избежать вдыхания или контакта с кожей таких веществ. Соблюдайте требования,**

указанные в паспорте безопасности материала.

СОХРАНИТЕ ДАННЫЕ ИНСТРУКЦИИ.

⚠ ПРЕДУПРЕЖДЕНИ:

НЕ ДОПУСКАЙТЕ, чтобы удобство или опыт эксплуатации данного устройства (полученный от многократного использования) доминировали над строгим соблюдением правил техники безопасности.

НЕПРАВИЛЬНОЕ ИСПОЛЬЗОВАНИЕ инструмента или несоблюдение правил техники безопасности, указанных в данном руководстве, может привести к тяжелой травме.

ОПИСАНИЕ ФУНКЦИОНИРОВАНИЯ

⚠ ПРЕДУПРЕЖДЕНИ:

- Перед проведением регулировки или проверки работы инструмента всегда проверяйте, что инструмент выключен, а шнур питания вынут из розетки.

Действие переключения

Рис.1

⚠ ПРЕДУПРЕЖДЕНИ:

- Перед включением инструмента в розетку всегда проверяйте, выключен ли инструмент.
- Переключатель можно заблокировать в положении "ВКЛ" для удобства оператора при продолжительном использовании. Будьте осторожны при блокировке инструмента в положении "ВКЛ" и продолжайте крепко удерживать инструмент.

Для включения инструмента нажмите на выключатель "ON (I)" с левой стороны инструмента. Для выключения инструмента нажмите на выключатель "OFF (O)" с правой стороны инструмента.

Изменение скорости

Рис.2

Количество ударов в минуту можно установить поворотом регулировочного диска. Это может быть сделано даже во время работы инструмента. Диск снабжен метками - от 1 (самая низкая скорость) до 5 (максимальная скорость).

Ниже приведена таблица, в которой указано соотношение между числовыми метками на регулировочном диске и количеством ударов в минуту.

Число на регулировочном диске	Ударов в минуту
5	1 450
4	1 350
3	1 150
2	800
1	730

010281

Только для моделей НМ1317С, НМ1317СВ

Примечание:

- Количество ударов в минуту без нагрузки сокращается по сравнению с количеством ударов с нагрузкой. Это объясняется стремлением снизить вибрацию при работе без нагрузки и не является признаком неисправности. При сверлении бетона количество ударов в минуту увеличивается и достигает показателя, указанного в таблице. При низкой температуре и повышении вязкости смазки данная функция инструмента может не работать даже при работающем электродвигателе.

⚠ ПРЕДУПРЕЖДЕНИ:

- Поворотный регулятор можно поворачивать только до значения 5 и назад до 1. Не применяйте силу для поворота более 5 или ниже 1, так как это приведет к отказу функции регулирования скорости.

Индикаторная лампа

Рис.3

При подключении инструмента к сети питания загорается зеленый индикатор включения. Если индикатор не загорается, то неисправен либо сетевой шнур, либо контроллер. Если индикатор горит, а инструмент не запускается даже при его включении, то: либо износились угольные щетки, либо неисправен контроллер или переключатель ВКЛ./ВЫКЛ. электродвигателя.

Когда угольные щетки износились практически полностью, начинает мигать красный индикатор, указывающий на необходимость проведения технического обслуживания. Примерно через 8 часов эксплуатации электродвигатель отключится автоматически.

МОНТАЖ

⚠ ПРЕДУПРЕЖДЕНИ:

- Перед проведением каких-либо работ с инструментом всегда проверяйте, что инструмент выключен, а шнур питания вынут из розетки.

Боковая рукоятка (вспомогательная рукоятка)

Рис.4

Боковую ручку можно разворачивать на 360° по вертикали и закреплять в нужном положении. Для этого следует ослабить зажимную гайку и повернуть боковую ручку в требуемое положение. Затем надежно затянуть зажимную гайку.

Установка или снятие биты

Только для моделей НМ1307С, НМ1317С

Рис.5

Развернув долото выемкой на хвостовике к держателю инструмента, вставьте долото до упора. Затем потяните и разверните держатель инструмента на 180°, чтобы закрепить долото. После установки всегда проверяйте надежность крепления долота, попробовав вытянуть его.

Только для моделей НМ1307СВ, НМ1317СВ

Рис.6

В данный инструмент можно вставлять биты с воротником или без воротника на хвостовике биты.

(1) Для бит с воротником

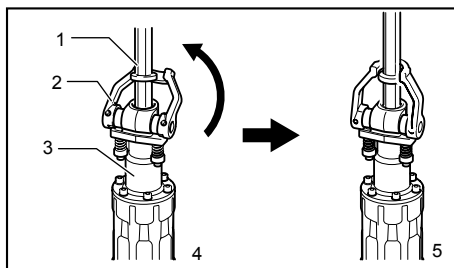

- Бита
- Фиксатор инструмента
- Инструментальная оправка
- Когда бита вставлена
- Когда бита удерживается

010293

Для установки биты выполните процедуру (1) или (2), как описано ниже.

Поверните фиксатор инструмента назад и немного вниз. Вставьте биту в инструментальную оправку как можно дальше. Для надежного крепления биты, поверните фиксатор инструмента в первоначальное положение.

⚠ ПРЕДУПРЕЖДЕНИ:

- Всегда проверяйте надежность крепления биты, попытавшись вытянуть биту из инструментальной оправки после завершения процедуры выше.

(2) Для бит без воротника

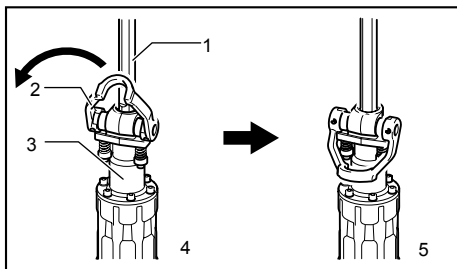

1. Бита
2. Фиксатор инструмента
3. Инструментальная оправка
4. Когда бита вставлена
5. Когда бита удерживается

010294

Поверните фиксатор инструмента вперед и немного вниз. Расположив зазубренную часть хвостовика биты по направлению к валу фиксатора инструмента, вставьте биту в инструментальную оправку как можно дальше. Затем поверните фиксатор инструмента дальше вниз по направлению к патрону для надежного крепления биты.

⚠ ПРЕДУПРЕЖДЕНИ:

- Всегда проверяйте надежность крепления биты, попытавшись вытянуть биту из инструментальной оправки после завершения процедуры выше.
- Биту без воротника нельзя закрепить с помощью метода, показанного на рис. (1).

Для снятия биты выполните процедуру установки в обратном порядке.

ЭКСПЛУАТАЦИЯ

Расщепление/Скобление/Разрушение

Рис.7

Всегда используйте боковую ручку (дополнительную) и во время работы крепко держите инструмент за боковую ручку и ручку с выключателем. Включите инструмент и немного надавите на него, чтобы он не подпрыгнул вверх без надлежащего контроля. Приложение значительного усилия на инструмент не повышает эффективности его эксплуатации.

ТЕХОБСЛУЖИВАНИЕ

⚠ ПРЕДУПРЕЖДЕНИ:

- Перед проверкой или проведением техобслуживания всегда проверяйте, что инструмент выключен, а штекер отсоединен от розетки.
- Запрещается использовать бензин, лигроин, растворитель, спирт и т.п. Это может привести к изменению цвета, деформации и появлению трещин.

Смазка

⚠ ПРЕДУПРЕЖДЕНИ:

- Эту процедуру обслуживания следует выполнять только в уполномоченных сервис-центрах Makita или в мастерских предприятия-изготовителя.

Инструмент не требует почасовой или ежедневной смазки, благодаря имеющейся в нем системе смазки. Тем не менее, рекомендуется периодически заменять смазку, чтобы продлить срок эксплуатации инструмента.

Сначала отключите инструмент и выньте штекер из розетки питания.

Только для моделей HM1307C, HM1307CB

Рис.8

С помощью шестигранного ключа выверните шесть винтов и снимите заднюю крышку.

Рис.9

Потяните крышку кривошипа по направлению стрелки и снимите ее.

Рис.10

Затем заполните ее свежей смазкой (60 г). Используйте только оригинальную смазку Makita для отбойных молотков (поставляется отдельно). Заполнение большим количеством смазки (примерно 60 г) может ухудшить ударное воздействие или повредить инструмент. Заполняйте только указанным количеством смазки.

Для повторной сборки инструмента выполните процедуру разборки в обратном порядке.

Только для моделей HM1317C, HM1317CB

Рис.11

С помощью шестигранного ключа выверните шесть винтов и снимите заднюю крышку.

Рис.12

Потяните крышку кривошипа по направлению стрелки и снимите ее.

Рис.13

Затем заполните ее свежей смазкой (60 г). Используйте только оригинальную смазку Makita для отбойных молотков (поставляется отдельно). Заполнение большим количеством смазки

(примерно 60 г) может ухудшить ударное воздействие или повредить инструмент. Заполняйте только указанным количеством смазки.

Для повторной сборки инструмента выполните процедуру разборки в обратном порядке.

⚠️ ПРЕДУПРЕЖДЕНИ:

- Не допускайте повреждения держателя щеток и угольных щеток, особенно при установке задней крышки.
- Не используйте повторно шесть болтов - при повторной сборке замените их на новые, так как они устанавливаются на клей.

Для обеспечения БЕЗОПАСНОСТИ и НАДЕЖНОСТИ оборудования, ремонт, любое другое техобслуживание или регулировку необходимо производить в уполномоченных сервис-центрах Makita, с использованием только сменных частей производства Makita.

ПРИНАДЛЕЖНОСТИ

⚠️ ПРЕДУПРЕЖДЕНИ:

- Эти принадлежности или насадки рекомендуется использовать вместе с Вашим инструментом Makita, описанным в данном руководстве. Использование каких-либо других принадлежностей или насадок может представлять опасность получения травм. Используйте принадлежность или насадку только по указанному назначению.

Если Вам необходимо содействие в получении дополнительной информации по этим принадлежностям, свяжитесь со своим местным сервис-центром Makita.

- Пирамидальное долото
- Слесарное зубило
- Зубило для скобления
- Лопата для глины
- Трамбовка
- Смазка для молотка
- Защитные очки
- Пластмассовый чемодан для переноски